

NewTom RX DC ACCURATE.VISION

RADIOGRÁFICO RX DC WIRED



Cone Beam 3D Imaging
NewTom
what's next



Making Your Life Better.

BU Medical Equipment

Sede legale ed amministrativa
Headquarters

CEFLA s.c.
Via Selice Provinciale 23/a ▪ 40026 Imola ▪ Italy
t. +39 045 8202727 ▪ 045 583500
info@newtom.it

Stabilimento Plant

Via Bicocca, 14/c
40026 Imola ▪ Bo (Italy)
tel. +39 0542 653441
fax +39 0542 653601

newtom.it



01/2024 - NRXDCWRSP241500
Según las normativas vigentes, en las áreas no comunitarias algunos productos o características pueden presentar disponibilidades y peculiaridades distintas. Te invitamos a contactar con el distribuidor local. Las imágenes tienen un valor meramente indicativo.

Cone Beam 3D Imaging
NewTom
what's next

RADIOGRÁFICO INTRAORAL RX DC.

Calidad e innovación
en un dispositivo
con características
extraordinarias.

La eficiencia de RX DC nace de la combinación de una tecnología avanzada con la capacidad de realizar imaging de alta definición.

RX DC es un radiográfico que ofrece excelentes prestaciones, funcionalidad y tecnología.

RX DC utiliza un generador de alta frecuencia (CD) de potencial constante y una mancha focal de dimensiones muy reducidas (0,4 mm), capaz de ofrecer imágenes detalladas y nítidas garantizando el máximo confort durante el trabajo y una baja dosis al paciente.

Prestaciones superiores con RX DC, un radiográfico que combina imaging de alta definición, diseño ergonómico y baja dosis de rayos.



CALIDAD DIAGNÓSTICA SUPERIOR

Todas las imágenes radiográficas en alta resolución, siempre, en pocos y simples pasos.



TECNOLOGÍA AVANZADA

El radiográfico de alta frecuencia RX DC NewTom nace del know-how de NewTom con distancia fuente de 30 cm y mancha focal de 0,4 mm.



MÍNIMA DOSIS DE RAYOS

Gracias a la colimación rectangular y a los parámetros ECO Mode, la dosis de rayos al paciente es mínima.



VERSÁTIL Y FÁCIL DE INSTALAR

Instalación simple y rápida con múltiples posibilidades de posicionamiento. RX DC NewTom está disponible tanto para la fijación mural como en versión provista de carro.



USB CONNECT*

Con la tecnología USB Connect, RX DC comunica directamente con el PC mediante un puerto USB. Integrado en el registro radiológico, el sistema permite registrar digitalmente los datos de la dosis suministrada, que se asociarán así al historial clínico del paciente gestionado por NNT. El médico podrá visualizar el valor de las dosis, monitorizarlas a lo largo del tiempo y enviarlas a otras aplicaciones mediante un archivo compartido.

*Opcional

DIAGNÓSTICO DE PRECISIÓN.

Diagnósticos inmediatos de excelente resultado.

Mancha focal 0,4 mm y potencia 70 kV, 8 mA, generador de alta frecuencia y de potencial constante. Tecnología de vanguardia, para obtener imágenes con un alto nivel de detalle. RX DC es extraordinariamente fiable: gracias a su potencial constante, la generación de la imagen no está sujeta a la influencia de las fluctuaciones de potencia.

CONTROL FACILITADO

Un práctico e intuitivo Pda, concebido para garantizar una adquisición radiográfica inmediata y precisa, facilita la selección del programa más adecuado. Además, permite controlar la dosis exacta emitida y la temperatura del tubo con un gráfico de exposición secuencial.

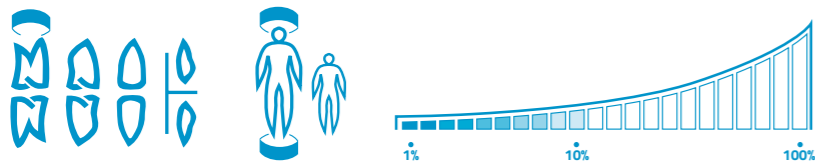

PRESTACIONES SUPERIORES Y MÁXIMA ERGONOMÍA

Gracias al goniómetro con escala graduada, el posicionamiento de los brazos y del cabezal se lleva a cabo de modo estable y eficaz, adaptándose completamente a tu trabajo. Compuesto por brazos con sistema de autoequilibrado integrado, disponibles en las longitudes: 40, 60 y 90 cm. El soporte mural orientable asegura la máxima versatilidad de instalación.

El aumento del paralelismo de los rayos X y el colimador incorporado permiten que RX DC alcance una distancia entre objetivo y piel de 30 cm. Con RX DC obtienes imágenes nítidas y precisas con un alto nivel de detalle.

Extraordinariamente práctico y versátil, RX DC puede asociarse con cualquier tipo de sensor digital directo o indirecto y de películas radiográficas. Dotado de 28 niveles de sensibilidad, garantiza imágenes nítidas en cualquier situación.



RX DC puede ser equipado con tapones obturadores y colimador rectangular (opcional) para delimitar la superficie corporal irradiada y reducir la dosis emitida. Máxima atención a la salud del paciente y del operador, manteniendo la calidad de las imágenes, nítidas y de alta definición.

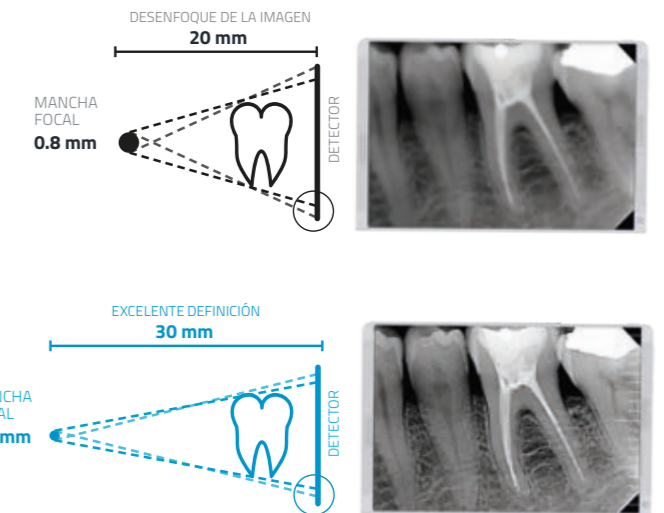

VERSIÓN CON CARRO

NewTom RX DC ofrece la máxima movilidad. Un práctico carro permite desplazar el radiográfico a cualquier punto del consultorio.

ESPECIFICACIONES TÉCNICAS.

RADIOGRÁFICO RX DC

Generador	De potencial constante, controlado por microprocesador
Frecuencia de funcionamiento	145 ± 230 KHz con autorregulación (175 KHz típicos)
Enfoque	0,4 mm (IEC 336)
Filtración total	2 mm @ 60 kV / 2 mm @ 65 kV / 2 mm @ 70 kV (*)
Corriente anódica	4 / 8 mA
Tensión en el tubo radiógeno	60 / 65 / 70 kV (*)
Tiempos de exposición	0,020 – 1,000 segundos, escala R'10 y R'20
Distancia objetivo-piel	20 y 30 cm
Campo de irradiación	Ø 60 mm y Ø 55 mm (con cono redondo)
Colimadores adicionales	35 x 45 mm (con cono rectangular para sensores medida 2) 31 x 41 mm y 22 x 35 mm, para sensores medida 1 y medida 0
Alimentación	50/60 Hz, 115-120 Vca ±10 % o 230-240 Vca ±10 %
Ciclo de servicio	Funcionamiento continuo con autorregulación hasta 1 s/90 s totales
Brazos (solo para versión Estándar)	Disponibles en 3 longitudes: 40 cm – 60 cm – 90 cm
Extensión máxima del brazo	230 cm, desde la pared
Versiones	Estándar (de pared) o Móvil (sobre carro portátil)
Dosis suministrada	Visualización en PDA con posibilidad de archivo digital en PC mediante software NNT automatizable con el accesorio «USB connect» (opcional)
Cable de conexión PC	Serial con adaptador USB disponible en varias longitudes

(*) los valores dependen del país donde se comercializa el producto.

SOFTWARE RX DC

Software adquisición (para PC)	iCapture para el archivo automático de parámetros de exposición RX DC en PC
Software de gestión de imágenes (para PC)	NNT (conforme al esquema ISDP®10003:2020 según EN ISO/IEC 17065:2012 - certificado número 2019003109-2) y App iPad NNT viewer (gratuitos)
Protocolos compatibles en NNT	DICOM 3.0, TWAIN, VDDS
Conectividad nodos DICOM	NNT - Conforme a IHE (Print; Storage Commitment, SR document; WorkList; MPPS; Query/Retrieve)
Registro radiológico	Función en NNT para asociar los parámetros de exposición a las imágenes radiográficas de cada examen (exportable en formato PDF o CSV)

REQUISITOS MÍNIMOS DEL SISTEMA RX DC

Sistemas operativos compatibles	Microsoft® Windows® 10, 11 Professional 64 bit
Procesador	Intel Core i3 o superior
Disco duro	SSD de 100 GB (250 GB recomendados)
RAM	4 GB (8 GB recomendados)
Tarjeta gráfica	Tarjeta de vídeo 3D discreta o GPU integrada
Configuraciones de visualización	1280 x 1024; 1344 x 768 o superior, 16 millones de colores
Puerto	USB 2.0 o superior
Alimentación	Usar un alimentador de potencia adecuada a la requerida por la tarjeta de vídeo utilizada

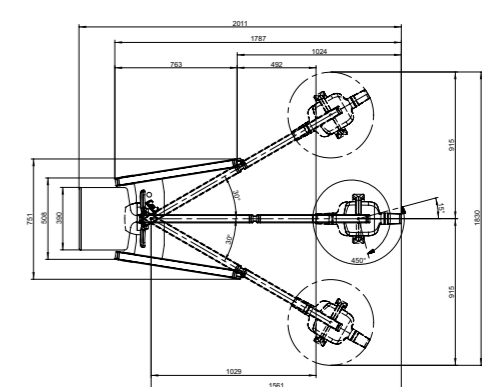
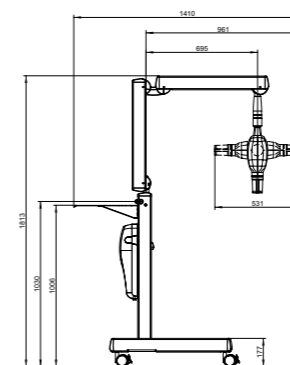
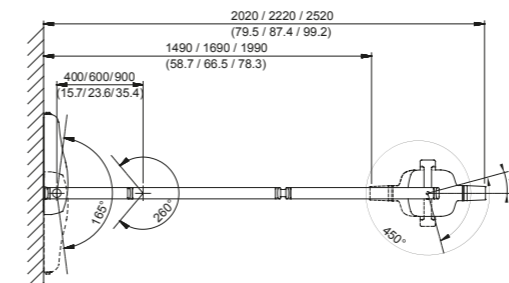
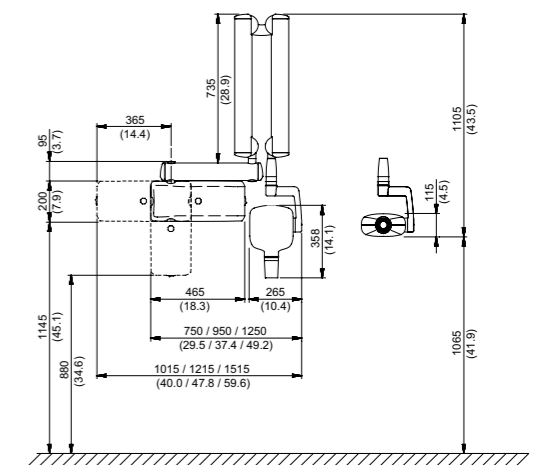
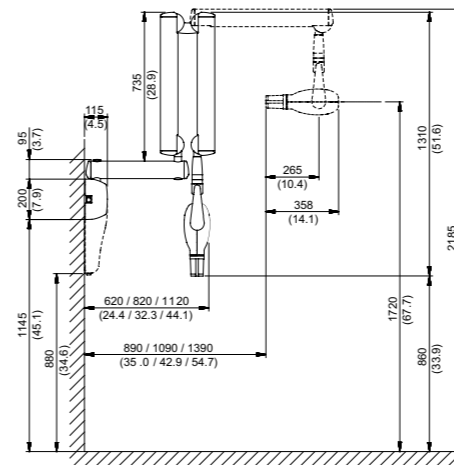

Especificaciones sujetas a cambios sin previo aviso.

Tamaños en centímetros
(tamaños en pulgadas)



0051